

Internorm®



TÜREN

Akzente der Architektur

2020/21



GEWINNER INTERNORM-ARCHITEKTUR- WETTBEWERB 2019

Lichtdurchflutendes Einfamilienhauses in Einklang mit der Natur. Von vorne ist die Fassade verschlossen, hinten öffnet sich aber eine gigantische Glasfront. Das Kellergeschoss ist zur Hälfte unterirdisch, die Räume sind aber durch die gekonnte Lichtlenkung hell.

Neubau (HU); Fenster HF 310, HS 330, HX 300; Haustür AT 410



INHALT

EINLEITUNG

Designstile	4
Beschreibung	6
Türdesigns	8
Technik-Übersicht	10

TÜRMODELLE

Vollflächiges Türblatt	12
Türblatt mit Glasausschnitt	24
Aluminium-Haustür AT 200	56

GESTALTUNG

Design	78
Griffe	84
Gläser	90
Farben	92
Holzoberflächen	96
Aluminium vs. Holz	100
LED-Beleuchtung	102
Spiegeltür	104

SICHERHEIT

Sicherheitsausstattung	108
Verriegelung	110
Einbau und Montage	114
Checkliste für Ihren Türenkauf	116

NEBENEINGANGSTÜREN

UNTERNEHMEN

Wir bieten Ihnen	122
Customer Care	124
Garantien	125
Zertifizierungen	126

www.internorm.com



DesignStile

Akzente der Architektur



studio

Folgt in seiner Gestaltung einer puristischen Linie. In seiner avantgardistischen Formensprache und reduzierten Ausführung ist dieser Stil sehr unkonventionell.



home pure

Erfüllt die Ansprüche eines modernen und geradlinigen Stils. Gestaltet helle, lichtdurchflutete Lebensräume.



home soft

Wirkt sympathisch und gemütlich.
Bietet vielfältige Gestaltungsmöglichkeiten –
von elegant bis verspielt.



ambiente

Zeichnet sich durch traditionelle Formen aus – zeitlos
klassisch und elegant. Dabei ist die Komposition
aufwändig gestaltet und vermittelt heimischen Komfort.

FENSTER UND TÜREN FÜR IHR TRAUMHAUS

Architektur ist so vielfältig wie die Menschen, die darin wohnen. Aber nicht nur die Bauweise prägt den Stil eines Hauses – gerade Fenster und Türen unterstreichen den Charakter maßgeblich.

Mit Internorm-Fenstern und -Türen verwirklichen Sie Ihre persönliche Vorstellung vom Wohnen. Internorm bietet Ihnen die für Sie passende Lösung.

Damit Sie bei der Vielzahl an Möglichkeiten in Form, Farbe und Material die Fenster- und Türlösungen finden, die genau Ihre Ansprüche an Architektur, Design und Komfort erfüllt, können Sie aus den verschiedenen Internorm-Designstilen wählen: [studio](#), [home pure](#), [home soft](#) und [ambiente](#).

So individuell wie Sie!

JEDE INTERNORM-HAUS-
EINGANGSTÜR IST EINE
MASSANFERTIGUNG
UND WIRD GENAU NACH
IHREN WÜNSCHEN HER-
GESTELLT.

Als kleine Entscheidungshilfe haben wir in diesem Türenbuch verschiedenste Modelle und Ausführungen dargestellt. Die Zusammensetzung der Tür finden Sie immer in der Beschreibung darunter. Egal für welches Türmodell und für welches Material Sie sich entscheiden, die Vielzahl an Gestaltungsmöglichkeiten lässt nahezu keine Wünsche offen. Mit den unterschiedlichsten Farben, Griffen und Gläsern verleihen Sie Ihrer Hauseingangstür Ihre persönliche Note – passend zum Stil Ihres Hauses.

Die dargestellten Türen zeigen natürlich nur eine kleine Bandbreite an Möglichkeiten. Nutzen Sie auch unseren **Online-Türendesigner** auf unserer Website, um Ihre ganz individuelle Tür zu erstellen, oder lassen Sie sich von unseren Internorm [1st] window partnern beraten.



Online-
Türendesigner

Gestalten Sie ihre Tür in vielen Farben und Holzoberflächen (siehe Seite 94)

Wählen Sie aus unserer Farbpalette auf Seite 92/93

Intelligente Zutrittskontrollen (z.B. Fingerscanner, siehe Seite 108) auf Wunsch erhältlich

Jede Tür ist auch mit Seitenteil erhältlich

Alle Griffe finden Sie auf Seite 84 – 88

Spezial- und Designgläser finden Sie auf Seite 90/91

Türmodell

FA

Farbe: Rahmen HM716,

Flügel M916

Griff: KGS04

Glas: Satinato weiß

Bestellnr: 20-001

Bestellnummer des abgebildeten Türmodells

AT 410 AT 400 AT 310 AT 305 HT 400 HT 410

Rot markiertes Türsystem stellt die abgebildete Tür dar

Dunkelgrau steht für Aluminium-Türen, Braun für Holz/Aluminium-Türen

Erhältlich auch in den angeführten Türsystemen

FLÄCHENBÜNDIG



AT/HT 410 AUSSEN



AT 410 INNEN



HT 410 INNEN

KLARE FORMEN UND REDUZIERTES DESIGN

Der glatte, flächenbündige Übergang von Rahmen und Türblatt schafft ein vollendetes Design.

Durch verdeckt liegende Beschläge, plane Zylinderringe, eingelassene Schalengriffe und Fräsungen sowie flache Glaseinfassungen wird dieses reduzierte und edle Design perfektioniert und betont eine außergewöhnliche Architektur.



AT/HT 400 AUS

Vielfältige
DESIGNS
mit ausgereifter
TECHNIK für Sie
zur Auswahl.

FLÄCHENBÜNDIG



AT/HT 410 AUSSEN



AT 410 INNEN



HT 410 INNEN

KLARE FORMEN UND REDUZIERTES DESIGN

Der glatte, flächenbündige Übergang von Rahmen und Türblatt schafft ein vollendetes Design.

Durch verdeckt liegende Beschläge, plane Zylinderringe, eingelassene Schalengriffe und Fräsungen sowie flache Glaseinfassungen wird dieses reduzierte und edle Design perfektioniert und betont eine außergewöhnliche Architektur.

KANTIG



AT/HT 400 AUSSEN



AT 400 INNEN



HT 400 INNEN

PROFILIERT



AT 310/305 AUSSEN



AT 200 AUSSEN

AT 310/305/200
INNEN

MODERNES, KANTIGES DESIGN

Das glatte Türblatt und der kantige Rahmen schaffen klare Linien. Sie vervollkommen die geradlinige Architektur und fügen sich perfekt in eine puristische Architektur. Geradlinige Zierelemente oder Glasausschnitte, Stangengriffe sowie wahrweise erhabene oder flächenbündige Lisenen unterstützen die klare Optik.

HARMONIE UND ÄSTHETIK IN PERFEKTION

Die Kombination aus flächigem Türblatt außen und profiliertem Türblatt innen bietet vielfältige Gestaltungsmöglichkeiten. Die klaren Formen werden durch Fälsungen, Glasausschnitte und Zierrahmen unterstrichen. Mit Leistenrahmen, Zierrahmen und Sprossenlösungen lässt sich diese Haustür vielfältig gestalten.





Bei AT 200 steht Ihnen außen zusätzlich ein profiliertes Türblatt zur Auswahl. AT 310 ist innen mit einem Verglasungsrahmen ausgestattet (ohne Abb.).

AT 410

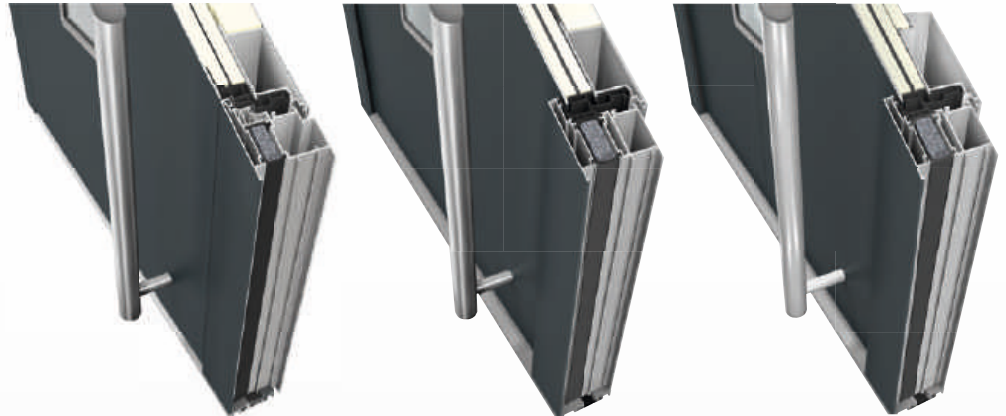
AT 400

AT 310



Werkstoff	Aluminium	Aluminium	Aluminium
Wärmedämmung in W/(m ² K) 	U _D bis 0,78	U _D bis 0,75	U _D bis 0,81
Schallschutz in dB 	bis 36	bis 36	bis 33
Sicherheit 	bis RC2	bis RC2	bis RC2
Verriegelung 	Mehrfach-Verriegelung	Mehrfach-Verriegelung	Mehrfach-Verriegelung
Profilbautiefe in mm 	93	93	93
Dichtungsebenen	3	3	3
Bodenschwelle	thermisch getrennt	thermisch getrennt	thermisch getrennt
Isolierung	3-Kammer-Rahmenprofil Schaumisolierkern	3-Kammer-Rahmenprofil Schaumisolierkern	3-Kammer-Rahmenprofil Schaumisolierkern
Designstil	studio	home pure home soft ambiente	home pure home soft ambiente

AT 305

AT 200

HT 410

HT 400

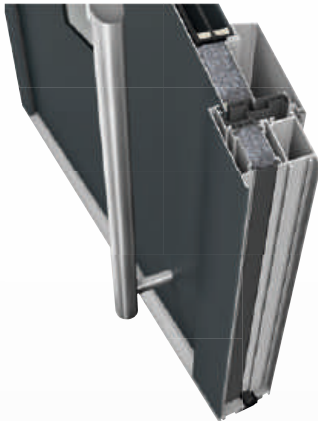

Aluminium

Aluminium

Holz/Aluminium

Holz/Aluminium

U_D bis 0,98

U_D bis 1,2

U_D bis 0,58

U_D bis 0,73

bis 39

bis 39

bis 34

bis 34

bis RC2

bis RC2

bis RC2

bis RC2

Mehrfach-
Verriegelung

Mehrfach-
Verriegelung

Mehrfach-
Verriegelung

Mehrfach-
Verriegelung

93

80

121

85

3

3

3

3

thermisch getrennt

thermisch getrennt

thermisch getrennt

thermisch getrennt

3-Kammer-Rahmenprofil
Isolierglaskern

3-Kammer-Rahmenprofil
Schaumisolierkern

Thermoschaum-Isolierung

Thermoschaum-Isolierung

home pure

home soft

ambiente

home pure

home soft

ambiente

studio

home pure

home soft

ambiente





VOLLFLÄCHIGES TÜRBLATT

SYMMETRISCH. WIRKUNGSVOLL. ZUVERLÄSSIG.

Türen mit einem vollflächigen Türblatt verhindern ungewollte Einblicke in Ihr Zuhause. Mit dezent eingesetzten Fräsungen und Lisenen, aber auch mit geradlinigen oder eingelassenen Griffen, schaffen Sie dennoch einen freundlichen Eingangsbereich. Auf Wunsch können die vollflächigen Haustüren auch mit Seitenteilen kombiniert werden, die farblich mit Rahmen und Türblatt abgestimmt sind.

MATERIAL NACH IHREN WÜNSCHEN

Egal ob Aluminium-Tür oder Holz/Aluminium-Tür – von außen sehen beide gleich aus. Innen können Sie entscheiden, welches Material Sie vorziehen.



FA AUSSEN

Farbe: HFM14

Griff: KGS04

Bestellnr: 20-002

AT 410 AT 400 AT 310 AT 305 HT 400 HT 410

FARBVIELFALT

Unser umfangreiches
Farbprogramm finden
Sie auf S. 92 – 94



FA INNEN

Aluminiumausführung
Farbe: M916
Griff: GD15
Bestellnr: 20-002



FA INNEN

Holz/Aluminiumausführung
Farbe: EI701 Eiche grau
Griff: GD15
Bestellnr: 20-002



FO

Farbe: HFM05
Griff: RGS01
Bestellnr: 20-003

AT 410 AT 400 AT 310 HT 400 HT 410



FJ

Farbe: HFM14
Griff: MGSE8
Zierteile: Lisenen
Bestellnr: 20-004

AT 410 AT 400 AT 310 HT 400 HT 410

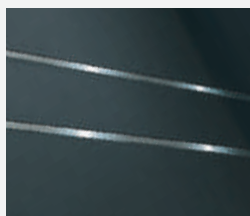

GLANZPUNKTE

Lisenen unterstreichen das schlichte, edle Design der Haustür. Sie erhalten diese wahlweise flächenbündig in Alunox oder erhaben in Edelstahl.



FK

Farbe: HM716
Griff: SG13
Zierteile: Lisenen
Bestellnr: 20-005

AT 410 AT 400 AT 310 HT 400 HT 410



FL

Farbe: Rahmen HM716,
Flügel HM716, HM735
Griff: SG13
Bestellnr: 20-006

AT 410 AT 400 AT 310 HT 400 HT 410

BETONOPTIK

Jede Art-Beton Haustür verfügt über eine individuelle Oberfläche – somit gleicht keine Tür der anderen.



FK

Farbe: Rahmen RAL9017, Flügel SD03 Art-Beton

Glas: Satinato weiß

Griff: SG13

Zierteile: Lisenen

Bestellnr: 20-007

AT 410 AT 400 AT 310 HT 400 HT 410



FM

Farbe: Rahmen HM704,
Flügel HM704, M916
Griff: KGS03
Bestellnr: 20-008

AT 410 AT 400 AT 310 HT 400 HT 410



FD

Farbe: Rahmen HM716,
Flügel HM716, HM907
Griff: RGS05
Bestellnr: 20-009

AT 410 AT 400 AT 310 HT 400 HT 410

TRENDSETTER

Unsere Türen in Art-Stone, Art-Steel, Art-Corten und Altholzoptik sind ein Unikat. Jede Tür verfügt über eine individuelle Oberfläche. Zusätzlich sind die Keramik-Oberfläche Art-Stone, Art-Steel und Art-Corten kratzfest und stets makellos.

In Kombination mit Lisenen oder Seitenteilen werden sie zum Style-Element eines jeden Hauses.



FA

Farbe: Rahmen HM716,
Flügel SD06 Art-Steel
Griff: KGS03
Bestellnr: 20-010

AT 410 AT 400 AT 310

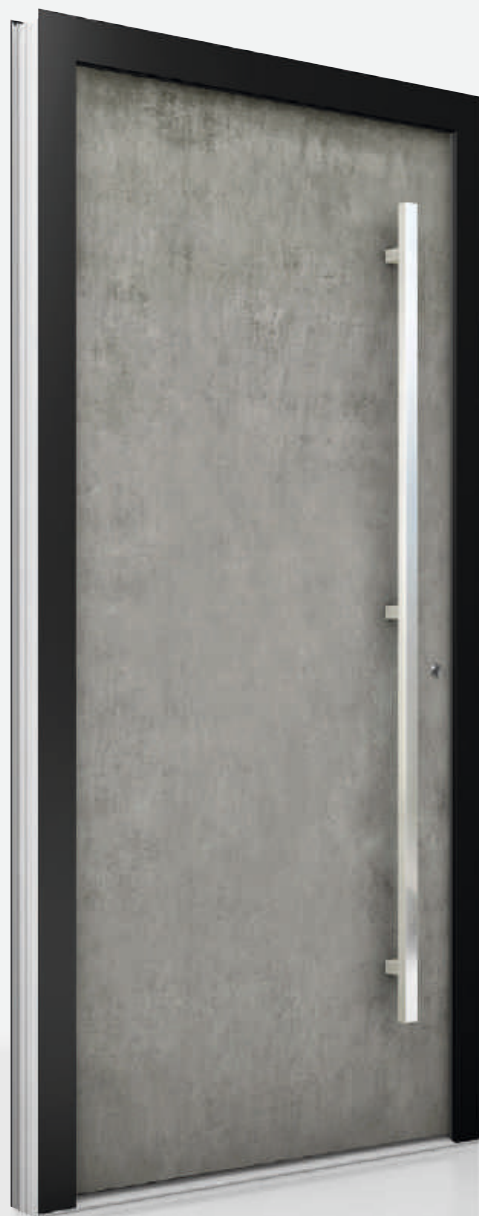

FA

Farbe: Rahmen HM716,
Flügel SD07 Art-Stone
Griff: KGS04
Bestellnr: 20-011

AT 410 AT 400 AT 310

ERLEBEN SIE DIE TÜR INTERAKTIV

Schauen Sie sich an, wie die Tür in Ihrem Eingangsbereich aussehen könnte, betrachten Sie diese von allen Seiten und ändern Sie die Oberfläche. Die Internorm AR-App macht's möglich.



Internorm AR-App
kostenlos im
Google Play Store
sowie im Apple
App Store zum
Download

NEU:

Echtholz in Altholzoptik



FJ

Farbe: Rahmen HM716,
Flügel SD05 Art-Corten
Griff: KGS04
Zierteile: Lisenen
Bestellnr: 20-012

AT 410 AT 400 AT 310



FA

Farbe: Rahmen RAL9017,
Flügel SD10 Altholzoptik
Griff: HGS03
Bestellnr: 20-013

AT 410 AT 400 AT 310



KLARE LINIEN

Einer strukturierten und räumlich geordneten Logik zufolge fügen sich Fenster und Haustür in den schlichten Bau ein und schaffen eine spannende Optik.

Einfamilienhaus (A): Haustür AT 410, Fenster KF 500









TÜRBLATT MIT GLASAUSSCHNITT

HELL. FREUNDLICH. LICHTDURCHFLUTET.

Türen mit Glasausschnitten bringen Licht in die Innenräume und wirken immer freundlich und einladend. Durch verschieden große und unterschiedlich geformte Glasausschnitte sowie dem Einsatz ausgesuchter Gläser gewähren diese dem Besucher mehr oder weniger Einblicke in Ihr Zuhause. In Kombination mit Seitenteilen, die farblich und auch mit Glas perfekt auf die Haustür abgestimmt sind, wirken Hauseingänge immer großzügig und attraktiv.

SIE HABEN DIE WAHL

Entscheiden Sie sich zuerst für ein Türmodell und wählen Sie dann, ob Sie lieber eine Aluminium-Tür oder Holz/Aluminium-Tür möchten.



PE AUSSEN

Farbe: HM716

Griff: EGS01

Glas: Satinato weiß

Bestellnr: 20-014

AT 410 AT 400 AT 310 HT 400 HT 410

FARBVIELFALT

Unser umfangreiches
Farbprogramm finden
Sie auf S. 92 – 94



PE INNEN

Aluminiumausführung
Farbe: M916
Griff: GD15
Bestellnr.: 20-014



PE INNEN

Holz/Aluminiumausführung
Farbe: EI701 Eiche grau
Griff: GD15
Bestellnr.: 20-014



GJ

Farbe: Rahmen HF735,
Flügel HF735, HF716
Griff: MGSE10
Glas: Satinato weiß
Bestellnr: 20-015

AT 410 AT 400 AT 310 HT 400 HT 410



GD

Farbe: HFM05
Griff: KGS04
Glas: Satinato weiß
Bestellnr: 20-016

AT 410 AT 400 AT 310 AT 305 HT 400 HT 410



DG

Farbe: M916
Griff: SG17
Glas: Satinato weiß,
Alunoxglasfassung
Bestellnr: 20-017

AT 410 AT 400 AT 310 HT 400 HT 410

ALUNOXGLASSFASSUNG

Setzen Sie die Schlichtheit und Eleganz Ihrer Hauseingangstür dezent in Szene – mit einer Alunoxglasfassung. Die matte, gebürstete Oberfläche bildet den idealen Rahmen für Ihren Glasausschnitt.



GG

Farbe: HF113
Griff: MGSE10
Glas: Satinato weiß,
Alunoxglasfassung
Bestellnr.: 20-018

AT 410 AT 400 AT 310 HT 400 HT 410



GA

Farbe: HM716
Griff: HS42
Glas: Satinato weiß
Bestellnr.: 20-019

AT 410 AT 400 AT 310 AT 305 HT 400 HT 410

HOLZOPTIK

Sie möchten auch an der Außenseite nicht auf Holzoptik verzichten? Dann verwenden Sie doch HDS- oder HDH-Farben (nur bei AT 200) mit einer lebhaften Holzstruktur.



DA

Farbe: HDS08

Griff: HS40

Glas: Satinato weiß

Bestellnr: 20-020

AT 410 AT 400 AT 310 AT 305 HT 400 **HT 410**



MASSIV SCHWEBEND

Der weiße, klar strukturierte Baukörper scheint auf dem steinernen Sockel zu schweben.

Die Haustür aus Holz/Aluminium unterstreicht diese architektonische Lösung.

Einfamilienhaus (A), Tür: HT 410, Fenster HF 310





ELEGANTE VERBINDUNG

Besonders ansprechend ist die Kombination aus hochglänzenden und matten Oberflächen. Das moderne Design wird durch Edelstahl-Lisenen und einem raffinierten Glaseinsatz abgerundet.



DL

Farbe: Rahmen HM716, Flügel M916,
SD04 Hochglanz Schwarz
Griff: SG16
Glas: Satinato weiß
Zierteile: Lisenen
Bestellnr: 20-021

AT 410 **AT 400** AT 310 HT 400 HT 410



DJ

Farbe: M916
Griff: RGS02
Glas: Satinato weiß
Bestellnr: 20-022

AT 310



DB

Farbe: HM721
Griff: FS20
Glas: Satinato weiß
Bestellnr: 20-023

AT 410 AT 400 AT 310 AT 305 HT 400 HT 410



DD

Farbe: HM716
 Griff: TEG15
 Glas: Satinato weiß
 Zierteile: Lisenen
 Bestellnr: 20-024

AT 410 AT 400 AT 310 HT 400 HT 410



PN

Farbe: Rahmen HM907,
 Flügel HM907, M916
 Griff: EGS06
 Glas: Satinato weiß
 Alunoxglasfassung
 Bestellnr: 20-025

AT 410 AT 400 AT 310 HT 400 HT 410

NEU:

Echtholz in Altholzoptik



PA

Farbe: Rahmen HM721,
Flügel SD10 Altholzoptik
Griff: HGSO1
Glas: Satinato weiß
Bestellnr: 20-026

AT 410 **AT 400** **AT 310** **AT 305** **HT 400** **HT 410**



PQ

Farbe: Rahmen HM721,
Flügel HM721, HM907
Griff: SG18
Glas: Satinato weiß
Bestellnr: 20-027

AT 410 **AT 400** **AT 310** **HT 400** **HT 410**





PR

Farbe: HM716
Griff: RGS02
Glas: Satinato weiß
Bestellnr: 20-028

AT 410 AT 400 AT 310 HT 400 HT 410



GJ

Farbe: M916
Griff: MGSE10
Glas: Satinato weiß
Bestellnr: 20-029

AT 410 AT 400 AT 310 HT 400 HT 410



DM

Farbe: Rahmen HFM12,
Fügel HFM12, M916
Griff: MGSE6
Glas: Satinato weiß
Bestellnr: 20-030

AT 410 AT 400 AT 310 HT 400 HT 410



GY

Farbe: HM704
Griff: HS50
Glas: Satinato weiß
Bestellnr: 20-031

AT 305



PD

Farbe: HM906

Griff: MGSE10

Glas: Satinato weiß

Bestellnr: 20-032

AT 410 **AT 400** AT 310 HT 400 HT 410



TRADITIONELL NEU

Nachhaltiger, ökologischer und
traditioneller Baustil kombiniert mit
modernen Fenster- und Türelementen.

Winzerhaus (A): Haustür AT 410 Art-Beton,
Fenster KF 410



SOCKEL

Zum Schutz oder als Gestaltungselement – Internorm-Haustüren erhalten Sie wahlweise mit oder ohne Alunoxsockel.



DP

Farbe: RAL5010
Griff: MGSE6
Glas: Satinato weiß,
Alunoxglasfassung
Bestellnr: 20-033

AT 310 HT 400



PP

Farbe: HFM12
Griff: RGS05
Glas: Satinato weiß
Bestellnr: 20-034

AT 410 AT 400 AT 310 AT 305 HT 400 HT 410

KOMPAKTES DESIGN

Das Glas des Seitenteils schließt direkt an den Türrahmen an und verbindet sich somit mit der Tür zu einer Einheit. Auf Wunsch lassen sich Rahmen und Türblatt in unterschiedlichen Farben gestalten.



PJ

Farbe: HF113
Griff: MGSE10
Glas: Satinato weiß
Bestellnr.: 20-035

AT 410 AT 400 AT 310 HT 400 HT 410



PG

Farbe: HFM11
Griff: RGS02
Glas: Satinato weiß
Bestellnr: 20-036

AT 410 AT 400 **AT 310** AT 305 HT 400 HT 410



PM

Farbe: HF113
Griff: FS10
Glas: Satinato weiß
Bestellnr: 20-037

AT 410 AT 400 **AT 310** AT 305 HT 400 HT 410



PK

Farbe: M916
Griff: RGS03
Glas: Satinato weiß
Bestellnr: 20-038

AT 410 AT 400 AT 310 HT 400 HT 410



DI

Farbe: Rahmen HM907, Flügel M916
Griff: SG13
Glas: Satinato weiß
Zierteile: Lisenen
Bestellnr: 20-039

AT 410 AT 400 AT 310 HT 400 HT 410







SG

Farbe: M916
Griff: HS30
Glas: Satinato weiß,
Alunoxglasfassung
Bestellnr: 20-040

AT 310

FRÄSUNGEN

Der Rillenschliff im Glas
passt sich genau an
die gebogene Form der
Nutfräsung an.



SA

Farbe: HFM05
Griff: HS30
Glas: MDNL
Bestellnr: 20-041

AT 310



SJ

Farbe: HFM22
Griff: MGSE6
Glas: Satinato weiß
BestellNr: 20-042

AT 310 AT 305

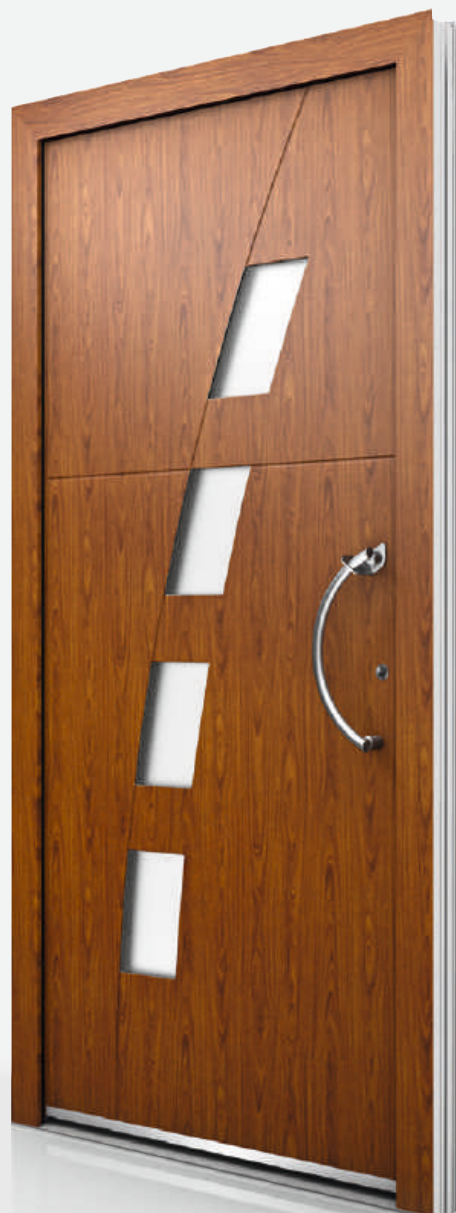

SD

Farbe: HDS07
Griff: TEG10
Glas: Satinato weiß
BestellNr: 20-043

AT 310

GLASRAHMEN

Speziell für Ihr traditionelles Zuhause bieten wir Ihnen Türen mit stark profilierten Glasrahmen. Diese können farblich unabhängig zum Türblatt gestaltet werden.



AM

Farbe: M916
Griff: HS10
Glas: D03
Bestellnr: 20-044

AT 310



AJ

Farbe: HM817
Griff: VD14
Glas: D41
Bestellnr: 20-045

AT 310



AA

Farbe: HDS08
Griff: BS11
Glas: Satinato weiß
Bestellnr: 20-046

AT 400 AT 310 HT 400



AG

Farbe: Rahmen HF113,
Flügel HF113, M916
Griff: HS40
Glas: Satinato weiß
Bestellnr: 20-047

AT 400 AT 310 HT 400





AD

Farbe: Rahmen HM605,
Flügel M916, HM605
Griff: RGS02
Glas: Satinato weiß
Bestellnr: 20-048

AT 400 AT 310 HT 400



AH

Farbe: M916
Griff: TEG10
Glas: Satinato weiß
Bestellnr: 20-049

AT 400 AT 310 HT 400





AT 200 ALUMINIUM-HAUSTÜR EINSTIEGSMODELL

STABIL. PFLEGELEICHT. ABWECHSLUNGSREICH.

Die Aluminium-Haustür **AT 200** kann innen und außen wahlweise mit einem profilierten oder kantigen Türflügel ausgeführt werden. Besten Einbruchschutz gewährleisten der stabile Türflügel sowie eine serienmäßige Mehrfachverriegelung mit Bolzen und Schwenkriegeln.

Die dargestellten Türen zeigen nur eine kleine Bandbreite an Möglichkeiten, wie Ihre Haustür aussehen könnte. Jede AT 200 Haustür können Sie selbstverständlich in den unterschiedlichsten Variationen gestalten. Wählen Sie Farben, Griffe und auch Gläser ganz nach Ihrem Geschmack und passend zu Ihrem Haus aus.



P VA-D7B

Farbe: M916
Griff: HS10
Glas: Satinato weiß
Bestellnr: 20-050

AT 200



K EC-H1B

Farbe: M916, Edelstahl
Griff: CS100
Glas: Satinato weiß
Bestellnr: 20-051

AT 200



K SE-F0B

Farbe: RAL1019
Griff: EGS05
Glas: Satinato weiß
Bestellnr: 20-052

AT 200



P SE-R0B

Farbe: HFM02,
Griff: TEG10
Glas: Linea
Bestellnr: 20-053

AT 200



K EC-E1B

Farbe: RAL5008, Alunox
Griff: HS10
Glas: D12/P26
Bestellnr: 20-054

AT 200



K LU-G5B

Farbe: HM735
Griff: HS10
Glas: MR5
Bestellnr: 20-055

AT 200



VA-A3B

Farbe: HM716
Griff: BS42
Glas: Satinato weiß
Sprossen: 92 mm
BestellNr: 20-056

AT 200



SE-E2B

Farbe: Rahmen M916,
Flügel M916, HM735
Griff: HS10
Glas: Satinato weiß
BestellNr: 20-057

AT 200

STILVERSTÄRKER

Designgläser mit Rillenschliff, Sandstrahlung, Glaszierleisten oder Farbflächen unterstützen den Stil Ihrer Haustür. In dieser Tür verstärkt die Sandstrahlung z.B. das klassisch, zeitlose Design der Tür.



K EC-A3B

Farbe: HM907, Alunox
Griff: EGS05
Glas: MR3
Bestellnr: 20-058

AT 200



P RA-A1B

Farbe: DM01
Griff: CS100
Glas: D72
Bestellnr: 20-059

AT 200



P VA-K2B

Farbe: HM704
Griff: TEG14
Glas: Satinato weiß
Bestellnr: 20-060

AT 200



K SE-B0B

Farbe: HM704
Griff: GD15
Glas: MRI
Bestellnr: 20-061

AT 200



P SE-B3B

Farbe: Rahmen HM704,
Flügel M916, HM704,
Griff: HS10
Glas: MR3
Bestellnr: 20-062

AT 200



P VA-F4B

Farbe: RAL5009
Griff: TEG14
Glas: D40/P26
Bestellnr: 20-063

AT 200



SCHLICHTE ELEGANZ

Stilvoller Hauseingang durch neu interpretierte Holzfassaden und moderne Türelemente.

Einfamilienhaus (HUN), Tür: AT 410, Fenster: HF 310





RA-S1B

Farbe: HM704
Griff: HS10
Glas: Satinato weiß
Bestellnr: 20-064

AT 200



RA-G1B

Farbe: M916
Griff: HS10
Glas: MRI
Bestellnr: 20-065

AT 200



P LU-C5B

Farbe: HM906
Griff: TEG14
Glas: D67
Bestellnr: 20-066

AT 200



K SE-P0B

Farbe: HM304
Griff: HS10
Glas: MRI
Bestellnr: 20-067

AT 200



P SE-E0B

Farbe: HM817
Griff: GD15
Glas: MRI
Bestellnr: 20-068

AT 200



K LU-B3B

Farbe: Rahmen HM716,
Flügel HM716, M916
Griff: GD10
Glas: Satinato weiß
Bestellnr: 20-069

AT 200



ET-M5B

Farbe: HM817
Griff: TEG14
Glas: Mastercarré
Bestellnr: 20-070

AT 200



AC-E1B

Farbe: M916
Griff: BS42
Glas: D03
Bestellnr: 20-071

AT 200

GLASRAHMEN

Die Farbe des Glasrahmens können Sie unabhängig zum Türblatt wählen – somit stehen Ihnen noch mehr Möglichkeiten bei der individuellen Gestaltung Ihrer Haustür zur Verfügung.



P RA-T1B

Farbe: Rahmen HM605,
Flügel HM605, M916
Griff: TEG13
Glas: Satinato weiß
Bestellnr: 20-072

AT 200



P EC-M3B

Farbe: Rahmen HM704,
Flügel HM704, Alunox
Griff: TEG14
Glas: Satinato weiß
Bestellnr: 20-073

AT 200



P RA-P1B

Farbe: HM803
Griff: TEG15
Glas: MPI
Bestellnr: 20-074

AT 200



P LU-C3B

Farbe: M916
Griff: TEG10
Glas: MLAL
Bestellnr: 20-075

AT 200



AC-A1B+A1S

Farbe: HM735
 Griff: TEG14
 Glas: Kathedral
 großgehämmert
 Bestellnr: 20-076

AT 200



AC-R1B

Farbe: M916
 Griff: MSB13
 Glas: D09-1
 Bestellnr: 20-077

AT 200



AC-Z2B+Z2S

Farbe: Rahmen HM704,
 Flügel HM735, HM704
 Griff: HS32
 Türklopfer: 84708
 Glas: Kathedral
 großgehämmert
 Bestellnr: 20-078

AT 200



EL-K1B

Farbe: HFM04
 Griff: GD15
 Glas: D41
 Bestellnr: 20-079

AT 200



RA-K1B+K1S

Farbe: DM02
Griff: HS10
Glas: Satinato weiß
Bestellnr: 20-080

AT 200



AC-E4B

Farbe: M916
Griff: TEG14
Glas: D04
Bestellnr: 20-081

AT 200



EL-P1B+P1S

Farbe: M916
Griff: TEG15
Glas: D45 + D46/P05
Bestellnr: 20-082

AT 200



EL-C1B

Farbe: HFM02
Griff: TEG10
Glas: D15
Bestellnr: 20-083

AT 200



FI-S1B

Farbe: HM605
Griff: HS50
Glas: Ornament 504
Bestellnr: 20-084

AT 200



SPROSSENMODELL

Farbe: HM817
Griff: BS42
Glas: Satinato weiß
Bestellnr: 20-085

AT 200

AKZENTE SETZEN

Weißer Haustüren in Kombination mit Designgläsern wirken besonders klassisch und sind zeitlos elegant. Das Farbfeld unterstreicht den besonderen Charakter der Tür und vermittelt stimmungsvollen Wohnkomfort.



P ZIERPANEEL Z20

Farbe: HM722
Griff: BS42
Glas: Kathedral großgehämmert
BestellNr: 20-086

AT 200



P ET-E3B

Farbe: M916
Griff: TEG14
Glas: D30/P07
BestellNr: 20-087

AT 200



PRÄGEND KLASSISCH
Klassischer Architekturstil mit
hohen, ästhetischen Ansprüchen.
Umgesetzt mit hohen Sprossenfenstern
und einem traditionellen Eingangsportal.

Einfamilienhaus (A): Haustür AT 200, Fenster HF 300







INDIVIDUELLE GESTALTUNG

UNZÄHLIGE MÖGLICHKEITEN FÜR EINE TÜR.

Jede Internorm-Hauseingangstür können Sie selbstverständlich in den unterschiedlichsten Variationen gestalten. Wir zeigen Ihnen eine kleine Auswahl, wie Sie Ihre Wunschtür gestalten können.

Nutzen Sie auch unseren **Online-Türendesigner** auf unserer Website, um Ihre ganz persönliche Tür zu erstellen, oder lassen Sie sich von unseren Internorm [1st] window partnern beraten.



Online-Türendesigner



EINE TÜR – VIELE MÖGLICHKEITEN

Von schlicht bis luxuriös – die Gestaltung der Haustür ist ganz Ihnen überlassen.
Die eher zurückhaltenden Nutfräsungen fügen sich perfekt in das Design der Haustür.
Lisenen aus Alunox (flächenbündig) oder Edelstahl (erhaben) schaffen Glanzpunkte.
Mit einem Seitenteil aus Glas bringen Sie Licht in Ihre Innenräume.



FG

Farbe: HM716
Griff: MGSE10
Zierteile: Lisenen
Bestellnr: 20-088

AT 410 AT 400 AT 310 HT 400 HT 410



FG

Farbe: HM716
Griff: MGSE10
Zierteile: Nutfräsung
Bestellnr: 20-089

AT 410 AT 400 AT 310 HT 400 HT 410



FG

Farbe: HM716
Griff: MGSE10
Glas: Satinato grün
Zierteile: Lisenen
Bestellnr: 20-090

AT 410 AT 400 AT 310 HT 400 HT 410

LISENEN UND NUTFRÄSUNGEN

Schlicht oder mit etwas mehr Glamour – beide Ausführungen versprühen ihren Charme auf ihre Weise. Die eher zurückhaltenden Nutfräsungen fügen sich perfekt in das Design der Haustür. Lisenen aus Alunox (flächenbündig) oder Edelstahl (erhaben) schaffen Glanzpunkte.



Nutfräsung



Lisene

FG

Farbe: HFM13
Griff: EGS01
Bestellnr: 20-091

AT 410 AT 400 AT 310 HT 400 HT 410

FG

Farbe: HFM13
Griff: EGS01
Bestellnr: 20-092

AT 410 AT 400 AT 310 HT 400 HT 410

LISENEN

Diese sind wahlweise flächenbündig in Alunox oder erhaben in Edelstahl erhältlich.



2-fach-
Nutfräsung

2-fach-Lisene



FJ

Farbe: HFM22
Griff: MGSE10
Bestellnr: 20-093

AT 410 AT 400 AT 310 **HT 400** HT 410

FJ

Farbe: HFM22
Griff: MGSE10
Bestellnr: 20-094

AT 410 AT 400 AT 310 **HT 400** HT 410

UNZÄHLIGE MÖGLICHKEITEN FÜR EINE TÜR

Anhand eines Türmodells zeigen wir Ihnen eine kleine Bandbreite an Möglichkeiten zur Gestaltung Ihrer Wunschtür. Nutzen Sie auch unseren Online-Türendesigner auf unserer Website, um Ihre ganz persönliche Tür zu erstellen, oder lassen Sie sich von unseren Internorm [1st] window partnern beraten.



Online-Türendesigner



GJ

Farbe: M916

Griff: MGSE10

Glas: Satinato weiß

Bestellnr: 20-029

AT 410 AT 400 AT 310 HT 400 HT 410



Griff: KGS04
Bestellnr: 20-095



Griff: SG17
Bestellnr: 20-096



Griff: TEG15
Bestellnr: 20-097

GRIFFE

Sie öffnen Türen, liegen gut in der Hand und geben jeder Hauseingangstür ihre individuelle Erscheinung.

Seite 84 – 88



Farbe: DM03, HM304
Bestellnr: 20-098



Farbe: M916, HDS04
Bestellnr: 20-099



Farbe: HM907, HM716
Bestellnr: 20-100

FARBEN

Hell, dunkel oder doch Holzdekor. Die Auswahl ist groß und Sie werden sicher fündig.

Seite 92 – 94



Glas: Satinato grün
Bestellnr: 20-101



Glas: Satinato blau
Bestellnr: 20-102



Glas: Satinato weiß, Alunox
Bestellnr: 20-103

GLÄSER

Lichter Eingang, eine freundliche Atmosphäre, da tritt man gerne ein.

Seite 90 – 91

SCHALENGRIFFE

Sind aufgesetzt und flächenbündig möglich.
Bei AT310 nur aufgesetzt möglich.



SG16
Schalengriff, 430x100
Edelstahl
AT310, AT400, AT410, HT400, HT410



SG13
Schalengriff, 220x125
Edelstahl
AT310, AT400, AT410,
HT400, HT410



SG17
Schalengriff, 110x500
Edelstahl, schwarz
AT310, AT400, AT410
HT400, HT410
LED-Beleuchtung
möglich (Abb. S. 103)



SG18
Schalengriff, 110x1400
Edelstahl
AT310, AT400, AT410
HT400, HT410
LED-Beleuchtung
möglich (Abb. S. 103)

GRIFFPLATTE



FS10
Griffplatte, 100x100
Edelstahl
AT200, AT305, AT310, AT400,
AT410, HT400, HT410

STANGENGRIFFE



HGS01
Halbrunde
Griffstange
40x1000
2 Stützen

HGS03
Kantige
Griffstange
40x1400
2 Stützen

Edelstahl,
schwarz
AT310,
AT400,
AT410,
HT400,
HT410



KGS01A
für ekey-Arte
Kantige Griffstange
40x1000
2 Stützen

KGS05A
für ekey-Arte
Kantige Griffstange
40x1800
3 Stützen

Edelstahl
AT400, AT410,
HT400, HT410



KGS01
Kantige
Griffstange
40x1000
2 Stützen

KGS02
40x1200
2 Stützen

KGS03
40x1400
2 Stützen

KGS04
40x1600
3 Stützen

KGS05
40x1800
3 Stützen

KGS06
40x2000
3 Stützen

Edelstahl
AT305, AT310,
AT400, AT410,
HT400, HT410

KGS01L
(ohne Abb.)
40x1000
2 Stützen mit
integrierter
LED-Beleuchtung

KGS03L
(ohne Abb.)
40x1400
2 Stützen mit
integrierter
LED-Beleuchtung

Edelstahl
AT400, AT410,
HT400, HT410



RGS01
Runde
Griffstange
Höhe 1000
2 Stützen

RGS02
Höhe 1200
2 Stützen

RGS03
Höhe 1400
2 Stützen

RGS04
Höhe 1600
3 Stützen

RGS05
Höhe 1800
3 Stützen

RGS06
Höhe 2000
3 Stützen

Edelstahl
AT305,
AT310,
AT400,
AT410,
HT400,
HT410



EGS01
Griffstange
Höhe variabel
Edelstahl
AT200,
AT305,
AT310,
AT400,
AT410,
HT400,
HT410

EGS02
Griffstange
(ohne Abb.)
Höhe variabel
Edelstahl
AT200,
AT305,
AT310,
AT400,
AT410



EGS08
Griffstange
Höhe variabel
Edelstahl
AT310,
AT400,
AT410,
HT400,
HT410

EGS07
Griffstange
(ohne Abb.)
Höhe variabel
Edelstahl
AT200



EGS06
Griffstange
Höhe 1130
Edelstahl
AT310,
AT400,
AT410,
HT400,
HT410

EGS05
Griffstange
(ohne Abb.)
Höhe 1130
Edelstahl
AT200



MGSE6
Griffspange
40x600

MGSE8
Griffspange
40x800

MGSE10
Griffspange
40x1000

Edelstahl
AT310,
AT400,
AT410,
HT400,
HT410



CS100
Griffstange
Höhe 1000

Edelstahl
AT200

Für jede Türserie gibt es je nach Designstil eine anspruchsvolle Auswahl an Griffen.

Bitte beachten Sie, dass nicht jeder Griff für jede Türserie möglich ist.

Die Griffe sind in der Größe nicht proportional zueinander und nicht in allen Materialvarianten abgebildet.

Die Abmaße sind in mm, Breite x Höhe angegeben.

STOSS- UND BÜGELGRIFFE



HS10
Stoßgriff
93x400
Edelstahl
AT200, AT305, AT310,
AT400, AT410,
HT400, HT410



HS50
Stoßgriff
109x500
Edelstahl
AT200, AT305, AT310,
AT400, AT410,
HT400, HT410



HS40
Stoßgriff
90x500
Edelstahl matt
AT200, AT305, AT310,
AT400, AT410,
HT400, HT410



HS42
Stoßgriff
90x500
Edelstahl
AT200, AT305, AT310,
AT400, AT410,
HT400, HT410



FS20
Stoßgriff
122x390
Edelstahl
AT200, AT305, AT310,
AT400, AT410,
HT400, HT410



TEG14
Stoßgriff
105x450
Edelstahl
AT200, AT305, AT310,
AT400, AT410,
HT400, HT410



TEG15
Stoßgriff
48x450
Edelstahl
AT200, AT305, AT310,
AT400, AT410,
HT400, HT410



HS32
Stoßgriff
118x477
Edelstahl
(HS30 = Ring
Edelstahl matt)
AT200, AT305, AT310,
AT400, AT410,
HT400, HT410



TEG10
Stoßgriff
110x330
Edelstahl
AT200, AT305, AT310,
AT400, AT410,
HT400, HT410



TEG13
Stoßgriff
155x550
Edelstahl
AT200, AT305, AT310,
AT400, AT410,
HT400, HT410



PB30
Rohrbügelgriff
100x300
Edelstahl
(PB31 = Alu F1)
AT200



PB20
Rohrbügelgriff
171x350
Edelstahl
(PB21 = Alu F1)
AT200

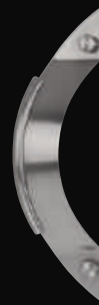

TEG12
Stoßgriff
110x330
Edelstahl
AT200, AT305, AT310,
AT400, AT410,
HT400, HT410



BS10
Stoßgriff
66x340
Edelstahl
(BS11 =
Messing PVD)
AT200, AT305, AT310,
AT400, HT400



BS42
Stoßgriff
68x340
Edelstahl
(BS43 =
Messing PVD)
AT200, AT305, AT310,
AT400, HT400



BS23
Stoßgriff
68x340
Messing PVD
(BS22 = Edelstahl)
AT200, AT305, AT310,
AT400, HT400



GKN201
Edelstahl
AT200

DRÜCKER



GD25
Edelstahl
AT200, AT305, AT310, AT400,
AT410, HT400, HT410



PD12
Alu gebürstet
AT305, AT310,
AT400, AT410



PD13
Chrom satiniert
AT200, AT305, AT310, AT400,
AT410, HT400, HT410



PD15
Chrom satiniert
AT305, AT310,
AT400, AT410



VD20
Chrom matt
AT200, AT305, AT310, AT400,
AT410, HT400, HT410



GD10
Edelstahl
AT200, AT305, AT310, AT400,
AT410, HT400, HT410



GD15
Edelstahl, schwarz
AT200, AT305, AT310,
AT400, AT410, HT400, HT410



GD20
Edelstahl
AT200, AT305, AT310, AT400,
AT410, HT400, HT410



VD10
Chrom matt
AT200, AT305, AT310,
AT400, AT410, HT400, HT410



VD12
Chrom matt
(VD13 = Messing PVD)
AT200, AT305, AT310,
AT400, AT410, HT400, HT410



VD14
Chrom matt
(VD15 = Messing PVD)
AT200, AT305, AT310, AT400,
AT410, HT400, HT410



VD16
Chrom matt
AT200, AT305, AT310, AT400,
AT410, HT400, HT410



MD13
Edelstahl
(MD10 = Alu weiß)
(MD12 = Alu natur)
(MD14 = Messing PVD)
AT200, AT305, AT310



GD30
Edelstahl
AT200, AT305, AT310,
AT400, AT410, HT400,
HT410

SCHILDGARNITUREN

Ausschließlich für AT 200



VSD10
Chrom matt



VSK10
Chrom matt



VSD12
Chrom matt
(VSD13 = Messing PVD)



VSK12
Chrom matt
(VSK13* = Messing PVD)



PZD12
Alu natur
(PZD11 = Edelstahl)



PSD61
Edelstahl



PSK61
Edelstahl



PSK11
Edelstahl
(PSK12 = Alu natur)



PSD11
Edelstahl
(PSD12 = Alu natur)



MSD13
Edelstahl
(MSD10 = Alu weiß)
(MSD12 = Alu natur)
(MSD14 = Messing PVD)



MSB12
Alu natur
(MSB10 = RAL9016)
(MSB13 = Edelstahl)
(MSB14 = Messing PVD)



PZK12
Alu natur
(PZK11 = Edelstahl)



PSD30
Messing PVD



PSK30
Messing PVD

GRIFFZUBEHÖR

Ausschließlich für AT 200



84708
Türklopfer
100x131 mm
Chrom matt
(84707 = Messing PVD)



84703
Türklopfer
110x177 mm
Messing PVD



84701
Türklopfer
88x126 mm
Messing PVD
(84702 = Chrom matt)



SPEZIALGLÄSER

Passend zu den jeweiligen Türserien in den unterschiedlichen Designstilen gibt es eine attraktive Auswahl an Gläsern.

Variable Glasausschnitte sind auf Anfrage und nach technischer Überprüfung möglich.

Bitte beachten Sie, dass nicht jedes Glas in jeder Türserie möglich ist. Aufgrund druck- und fertigungstechnischer Gegebenheiten können Farb- und Strukturabweichungen zwischen den Darstellungen und den Original-Produkten auftreten.

Ihr **Internorm [1st] window partner** zeigt Ihnen gerne die Original-Farbmuster.



DESIGNGLÄSER

Für die Gestaltung von Designgläsern werden verschiedene Techniken wie Rillenschliff, Sandstrahlung, Glaszierleiste oder Farbflächen verwendet.

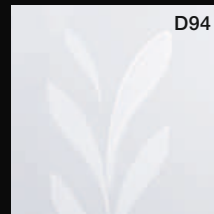
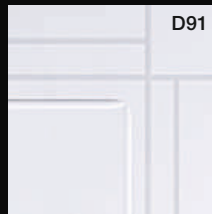

Seite 62

Seite 50

Seite 67

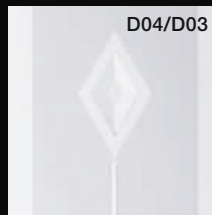

Seite 52

Seite 52, 68

Seite 70

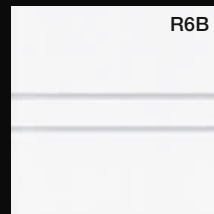
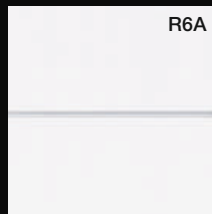
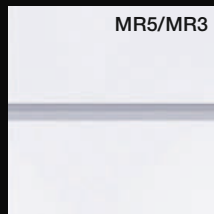

Seite 60, 62/63

Seite 63, 66/67, 69

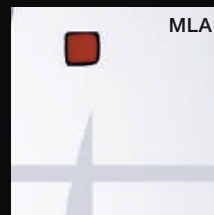

Seite 71

Seite 73, 63 (in P26 Blau)

Seite 69

Seite 60 (in P26 Blau)



AUSSEN- UND INNENFARBEN

STANDARDFARBEN*

Bitte beachten Sie, dass nicht jede Farbe für jede Tür bzw. Rahmen oder Türblatt möglich ist.

Aufgrund druck- und fertigungstechnischer Gegebenheiten können Farb- und Strukturabweichungen zwischen den Darstellungen und den Original-Produkten auftreten.

Ihr **Internorm [1st] window partner** berät Sie gerne und zeigt Ihnen die Original-Farbmuster.

* **Hochwitterungsbeständig**, außer M916 (Fassadenqualität).

** Intensive Farboptik, jedoch Farbtoleranzen möglich.

*** Nur für Türserie AT 200 erhältlich. Die **HDH-Farben** weisen eine lebendige Holzoptik durch handwerklich gefertigte Strukturbeschichtungen auf, jedoch sind Farbtoleranzen möglich.

**** Für Oberflächenausführungen **HM** (hochwitterungsbeständige Standardfarbe), **HF** (hochwitterungsbeständige Feinstruktur), **HFM** (hochwitterungsbeständige Feinstruktur Metallic), und **HDH** (hochwitterungsbeständige Holzdekor-Farbe) wird eine spezielle hochwitterungsbeständige Pulverbeschichtung verwendet.



HDS-FARBEN**

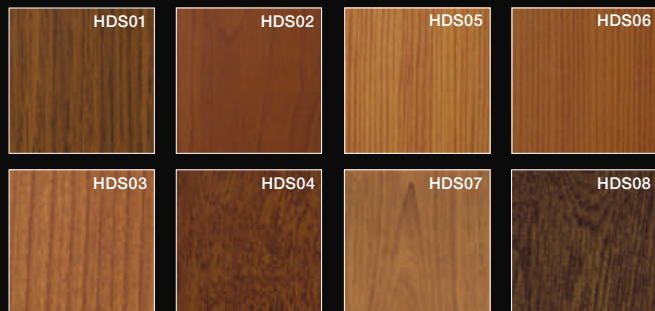

HOLZDEKOR-FARBEN***

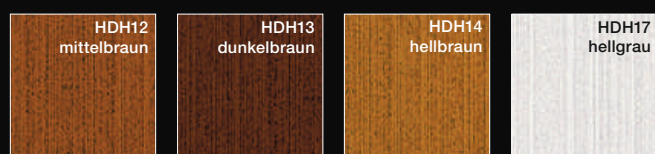

hirest-COLOURS****



METALLICDEKOR-FARBEN

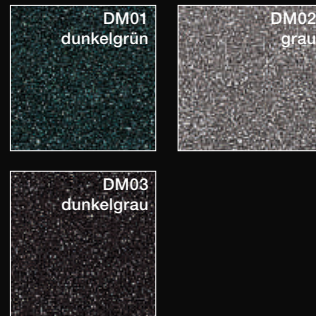

EDELSTAHL-FARBEN

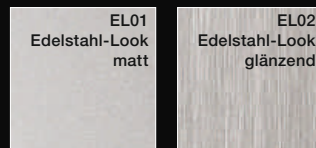

SONDERFARBEN

Eine Vielzahl an Gestaltungsmöglichkeiten bietet das Internorm RAL-Farbprogramm.

AUSSENFARBEN

SD-FARBEN

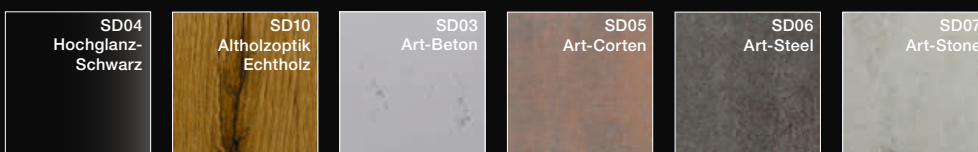

INNENFARBEN

HOLZ-STANDARDFARBEN

FICHTE

lasierend



FICHTE

deckend



ESCHE



NUSS

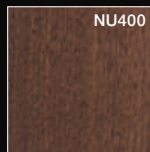

EICHE

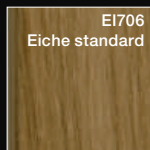

LÄRCHE

lasierend

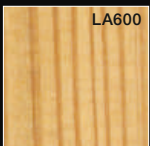





DIE KUNST DER KOMBINIERBARKEIT

Die neuen Holzarten von Internorm bieten Ihnen neue Möglichkeiten in Farbe und Struktur.

Durch die richtige Zusammenstellung von Möbeln, Böden oder auch Wandverkleidungen aus Holz erzielen Sie verschiedenste Effekte beim Wohnen – elegant, klassisch traditionell oder auch modern. Fenster und Haustüren spielen bei der Gestaltung Ihrer Innenräume nun keine Nebenrolle mehr. Denn mit den neuen Holzoberflächen und –farben unserer Produkte machen wir es Ihnen leicht, Ihre persönliche und stimmige Wohnwelt umzusetzen.



NATUR PUR

Eiche liegt im Trend und verleiht jedem Raum einen natürlichen Charakter. Auch in Eingangsbereichen ist diese Holzart sehr beliebt. Eine Kombination aus weißen Wänden, Eichenböden, Haustür und großen Fixverglasungen aus Eichenholz schaffen eine freundliche, helle und moderne Atmosphäre.

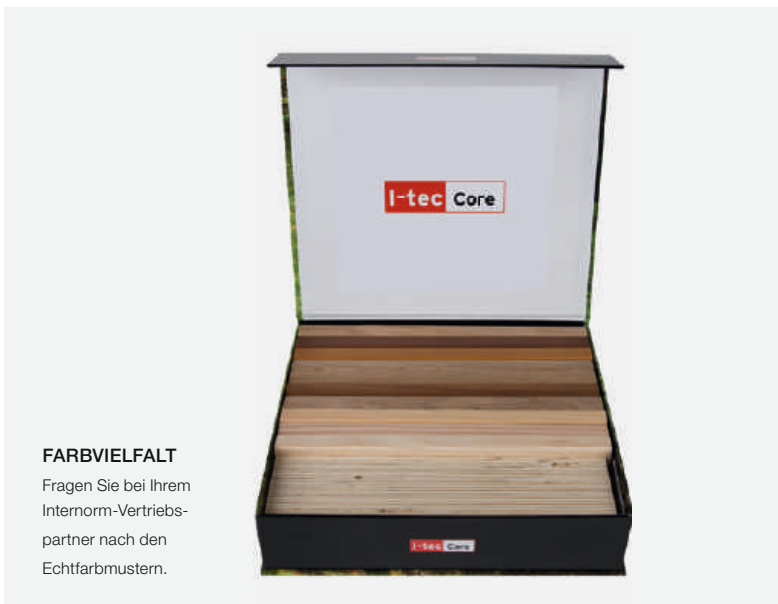

FARBVIELFALT

Fragen Sie bei Ihrem Internorm-Vertriebspartner nach den Echtfarbmustern.

STABIL, INDIVIDUELL UND LANGLEBIG

Der Auswahl an Hölzern und Farben sind keine Grenzen mehr gesetzt: Auch für den Türenbau untypische Hölzer können nun sowohl bei Holz/Aluminium-Türen als auch bei Holz/Aluminium-Fenstern verwendet werden.

BEHAGLICHE HOLZOBERFLÄCHEN

Jahrhundertlang wurden Türen ausschließlich aus Holz gefertigt – jede ein handwerkliches Einzelstück, genau angepasst an den Einbauort und die Funktion. Mit unseren Holz/Aluminium-Haustüren verbinden wir diese lange Tradition mit moderner Lebensqualität. Denn die Aluminium-Schale an der Außenseite schützt das Holz nicht nur vor Verwitterung, es bietet auch viele Möglichkeiten in der Gestaltung. Die Wärme, Behaglichkeit und Natürlichkeit von Holz bleibt auf der Innenseite erhalten und schafft eine ausgeglichene, warme Atmosphäre.



AUSSEN

DA

Farbe: M916
Griff: SG16
Glas: Satinato weiß
Bestellnr: 20-104

AT 410 AT 400 AT 310 HT 400 HT 410



INNEN

DA

Farbe: E1701
Griff: GD15
Glas: Satinato weiß
Bestellnr: 20-104

FACETTENREICH

Neben Fichte und Lärche bieten wir Ihnen auch für den Türenbau untypische Holzarten wie Eiche, Esche und Nuss an. Diese können Sie in vielen Farben gestalten.



AUSSEN

DL

Farbe: M916, SD04 Hochglanz Schwarz
 Griff: SG16
 Glas: Satinato weiß
 Zierteile: Lisenen
 Bestellnr: 20-105

AT 410 AT 400 AT 310 HT 400 HT 410



INNEN

DL

Farbe: ES800
 Griff: GD15
 Glas: Satinato weiß
 Bestellnr: 20-105

Aluminium VS Holz

Die richtige Eingangstür für Ihr Traumhaus



ALUMINIUM-HAUSTÜREN

EIN BESONDERER BESTANDTEIL UNSERES ZUHAUSES.

Hauseingangstüren – durch sie verlassen und betreten wir das Haus, hier heißen wir unsere Gäste willkommen. Bereits der Eingangsbereich vermittelt erste Eindrücke und verrät so manches über die Bewohner eines Hauses.

Mit modernster Technik aus einem optimalen Grundstoff gefertigt sind Aluminium-Haustüren nicht nur äußerst **pflegeleicht und langlebig**, durch die Vielzahl an Möglichkeiten in Gestaltung und Farbgebung entsprechen sie auch immer perfekt Ihren individuellen Wünschen.

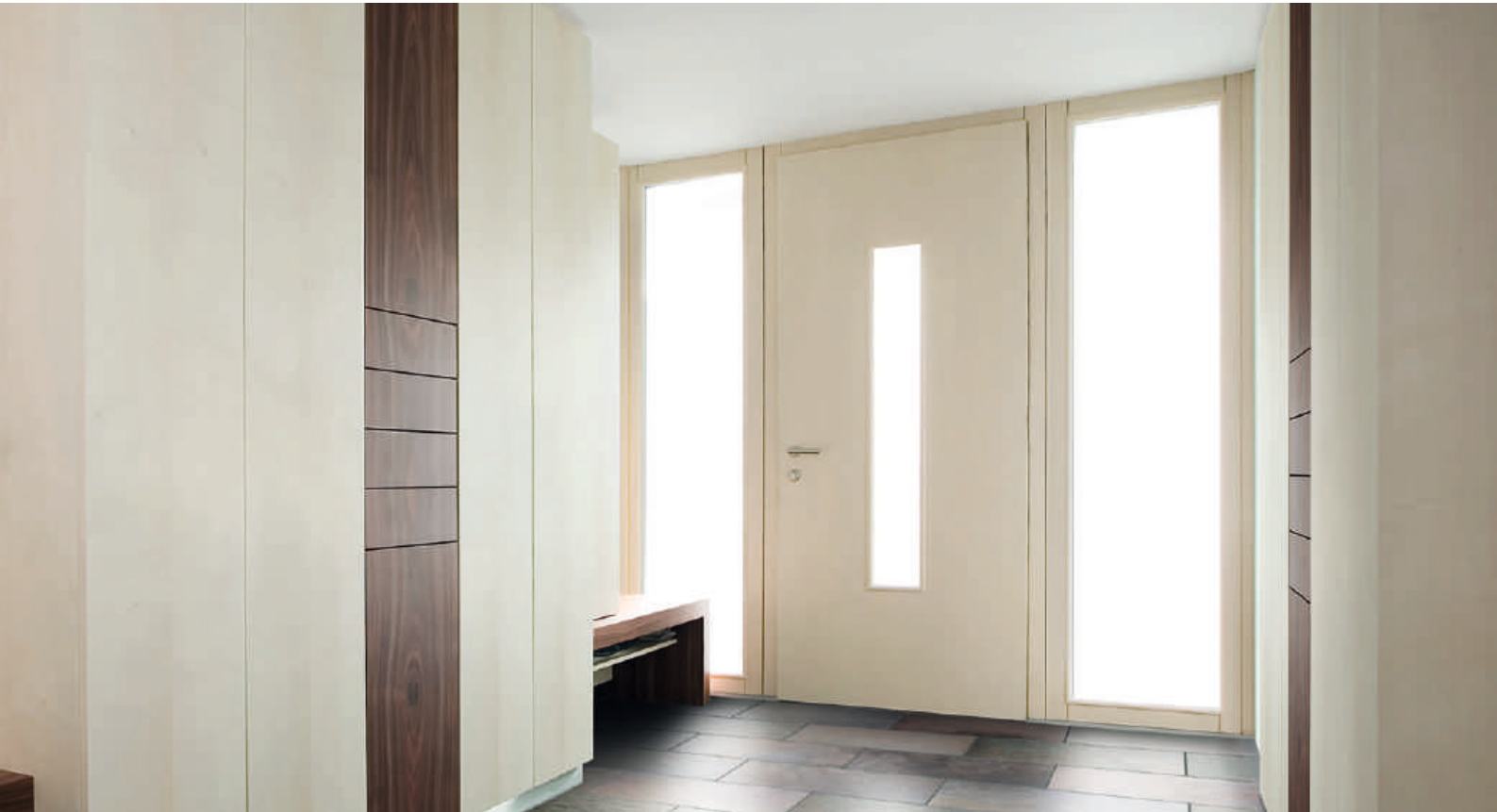

HOLZ/ALUMINIUM-HAUSTÜREN

VERMITTELN WÄRME UND BEHAGLICHKEIT.

Holz sorgt für ein unverwechselbares Erscheinungsbild und trägt wesentlich zu einer angenehmen Atmosphäre bei. Gerade im Eingangsbereich sind diese Eigenschaften wichtig und machen das Eintreten für Gäste einladend.

Mit dem Werkstoffverbund Holz/Thermoschaum/Aluminium bekommt die Haustür aber auch noch einen weiteren entscheidenden Pluspunkt: sie ist niedrigenergie- und passivhaustauglich. Selbstverständlich stammen **alle verwendeten Hölzer aus nachhaltiger Forstwirtschaft**.



LICHTAKZENTE SETZEN

Ein heller, freundlich gestalteter Eingangsbereich heißt Besucher wie auch Bewohner gleichermaßen willkommen.

Akzentuiert gesetzte Lichtpunkte verleihen dem Hauseingang zusätzlich einen ganz besonderen Charme. Mit einer LED-Beleuchtung im Schalengriff, in der Griffstange oder im Schwellenbereich lassen sich direkt an der Hauseingangstür gezielt Lichtpunkte setzen.

Die LED-Beleuchtung von Internorm kann in unser Haustüren-Sortiment eingebaut werden und lässt sich mit einem Dämmerungsschalter ausstatten. Das Licht schaltet sich dann bei Einbruch der Dunkelheit automatisch ein. Auch eine Anbindung an einen Bewegungsmelder ist möglich.



BELEUCHTETER SCHALENGRIFF

Der LED-Schalengriff von Internorm wird optional flächenbündig in die Hauseingangstür eingebaut.



BELEUCHTETES TÜRBLATT

Die LED-Beleuchtung wird direkt im Schwellenbereich der Hauseingangstür eingebaut und bietet so einen gut ausgeleuchteten Eingangsbereich.



SPIEGLEIN, SPIEGLEIN

Ein letzter Check im Spiegel bevor das Haus verlassen wird – noch schnell die Haare zurechtmachen, den Sitz der Kleidung überprüfen ...

Mit der Spiegeltür von Internorm brauchen Sie dafür nicht extra ins Bad oder in die Ankleide zu laufen. Denn der großflächige Spiegel ist direkt an der Innenseite der Hauseingangstür angebracht.

Passend zur Farbe Ihrer Aluminium-Haustür oder des Innenraumes kann der Spiegel in drei unterschiedlichen Farben gestaltet werden und wird nahezu flächenbündig direkt im Türblatt montiert.



EINFACH, ABER RAFFINIERT

Spiegeltüren sind ein optischer Hingucker und mausern sich immer mehr zum Designobjekt. Eingefasst im Türblatt oder gut verklebt ist auch für sicheren Halt gesorgt.

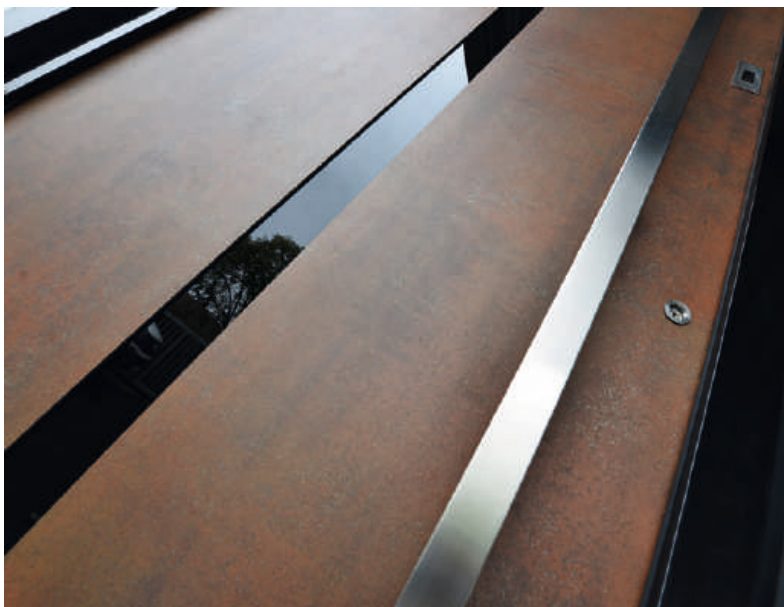

SONDERDEKORE

Auf Wunsch fertigen wir gerne Aluminium-Türen nach Ihren individuellen Vorstellungen.



SICHERHEIT

MIT SICHERHEIT SICHER.

Um sich in seinen eigenen vier Wänden geborgen und wohl zu fühlen, ist ein optimaler Schutz vor Einbrechern sowie maximale Sicherheit für Kinder Grundvoraussetzung. Einen großen Beitrag zum Gefühl der Geborgenheit leisten die Haustüren. Mit ausgereiften und bewährten Sicherheitsverriegelungen sowie zusätzlicher Sicherheitsausstattung schützen Sie Ihre Familie wirkungsvoll und machen es Einbrechern schwer ins Haus zu gelangen.

IHR FINGER IST DER SCHLÜSSEL

Kein lästiges Schlüsselsuchen mehr, dank Fingerscanner oder Keypad.
Diese intelligenten Systeme werden bei Internorm am Türblatt aufgesetzt
bzw. flächenbündig im Türblatt oder im Griff integriert.

JETZT NEU
Türgriff mit
eingebautem
Fingerscanner!



FINGERSCANNER

Der integrierte Fingerscanner löst herkömmliche Schlüssel konkurrenzlos komfortabel ab. Die Steuereinheit ist platzsparend und sicher im Türblatt untergebracht. Schlüssel, Karten oder Codes werden nicht mehr vergessen, verloren oder gestohlen.

Einfach. Mit nur einem „Fingerstreich“ öffnen Sie die Tür. Sie speichern Ihre Berechtigten selbst – ohne Techniker oder PC.

Komfortabel. Ihr Schlüssel ist immer „zur Hand“. Die intelligente Software lernt bei jeder Benutzung mit und erkennt das Wachstum von Kinderfingern oder Veränderungen der Benutzungsgewohnheiten.

Sicher. Ihr einzigartiger Fingerabdruck ist sicherer als ein Schlüssel, der entwendet oder verloren werden kann. Manipulationen des Systems von außen sind unmöglich. Eine unberechtigte Weitergabe ist ausgeschlossen.

Scanner generell mit Bluetooth (BT)-Schnittstelle und optional auch mit Transponder. Die Programmierung und Verwaltung des Fingerscanners erfolgt über Smartphone oder Tablet. Die Bluetooth-Verbindung ist durch einen 6-stelligen Kopplungscode gesichert. Geeignet für Apple- und Android-Handys oder Tablets.



KEYPAD

Das ekey home integra keypad wird direkt in den Türflügel oder die Wand neben der Tür eingebaut. Lediglich das ultraflache Dekorelement ist sichtbar.

Das System ist kompatibel mit sämtlichen E-Öffnern und Motorschlössern. Ein Kabel transportiert das verschlüsselte Öffnungssignal zu einem elektronischen Relais. Das Relais schickt den Öffnungsimpuls an das Motorschloss. Von außen ist das System somit nicht manipulierbar.

Die Öffnung erfolgt durch Eintippen eines frei wählbaren vier- bis zehnstelligen Codes. Ein sechsstelliger Code ist sehr sicher und leicht zu merken. Über die berührungsempfindliche Touchscreen-Oberfläche kann sogar ein Muster eingelesen werden, wie man es von diversen Handys kennt.

Bis zu 99 Codes können einprogrammiert werden. So kann jeder Benutzer einen eigenen Zugangscode erhalten. Damit kann z.B. der Code des Reinigungspersonals jederzeit gelöscht und durch einen neuen ersetzt werden.



SICHER MIT WINKHAUS-ZYLINDER

Sie erhalten eine Vielzahl an Zusatzkomponenten, wie etwa Hochsicherheitszylinder, Türsperre u.v.m. Weitere Informationen dazu erhalten Sie bei Ihrem Internorm [1st] window partner.

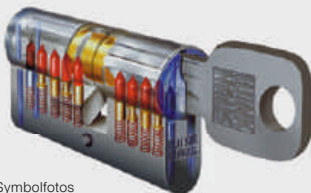

Symbolfotos

Der **Standardzylinder** verfügt über einen Abtast- und Aufbohrschutz und zwei Stahlstifte. Er ist beidseitig sperrbar, d.h. auch wenn an einer Türseite der Schlüssel steckt, kann von der anderen Seite auf- bzw. zugesperrt werden.

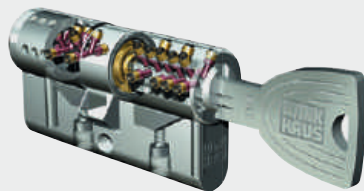

Der **Hochsicherheitszylinder** mit dreidimensionaler, patentierter Abtast- und Aufbohrschutz sowie Zieh- und Abreiß-Sicherung. Die große, spezielle Schlüsselform ermöglicht leichtes Sperrern und verhindert Verbiegen und Abbrechen des Schlüssels. Er ist beidseitig sperrbar. Der symmetrische Wendeschlüssel kann sehr leicht in den Zylinder eingeführt werden.

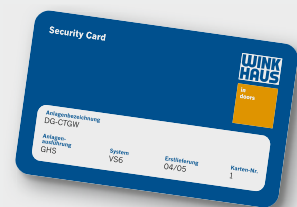

Zu jedem Hochsicherheitszylinder gibt es eine persönliche **Sicherungskarte**. Sie dient als wichtiger Legitimationsnachweis für die Nachbestellung von Zylinder oder Schlüssel.

EIN PLUS AN SICHERHEIT



Die **Türsperre TSH** dient als Öffnungsbegrenzung. Sie wird außen über das Hauptschloss betätigt (kein Zylinder außen). Die Betätigung innen erfolgt über einen Drehknopf.



Beim **elektrischen Türöffner/ETO** (Normalfunktion) ist die Tür nur während der Kontaktgabe (Taste gedrückt) zu öffnen (kein Dauerkontakt).

ALLES IM BLICK



Der **Türspion** ist verchromt erhältlich.

EINBRUCHSICHER

Selbstverständlich legen wir großen Wert auf den Einbau von erprobten Sicherheitsverriegelungen. Unsere einbruchsicheren Türen sind dank der hochwertigen Verriegelungssysteme vom renommierten Hersteller KfV bis RC2 geprüft und sorgen somit für einen hervorragenden Einbruchschutz.



MV



SERIENMÄSSIGE SICHERHEIT

Mechanisch: MV

Standardmäßig sind Internorm-Hauseingangstüren bereits mit einer mechanischen Mehrfachverriegelung ausgestattet.

Serienmäßige Sicherheit

- Mehrfachverriegelung = 5fach-Schutz durch einen Hauptriegel, 2 Stahlbolzen und 2 Schwenkriegel.
- 3 massive Türbänder sorgen für hohe Stabilität.
- Erhöhter Einbruchschutz bereits mit dem Standardzylinder (Bohr- und Abtastschutz).

Serienmäßiger Komfort

- Softlockfalle sorgt für leichtgängige Betätigung sowie einen sanften Anschlag und ist außerdem wartungsfrei (kein Ölen).
- Dreidimensional verstellbare Türbänder ermöglichen ein noch gezielteres und exakteres Einstellen der Hauseingangstür – bei eingehängtem Türflügel.
- Beidseitig sperrbare Zylinder – auch bei einseitig steckendem Schlüssel immer sperrbar.



DAS PLUS AN SICHERHEIT

KFV

Automatisch: MV-AM

Erweiterte Sicherheit durch automatische Mehrfachverriegelung mit Hauptriegel, 2 Auslösebolzen und 2 Schwenkriegel.

- Tür verriegelt mechanisch automatisch – Auslösebolzen und Schwenkriegel fahren federkraftbetätigt aus.
- Kein Zusperren mittels Schlüssel erforderlich.

Halbmotorisch: EE

Komfort und Sicherheit durch halbmotorische Mehrfachverriegelung mit Hauptriegel, 2 Auslösebolzen und 2 Schwenkriegel.

- Tür verriegelt mechanisch automatisch – Auslösebolzen und Schwenkriegel fahren federkraftbetätigt aus.
- Kein Zusperren bzw. Aufsperrn (Entriegelung über E-Antrieb) mittels Schlüssel erforderlich, von innen entriegelt die Tür durch Betätigen des Drückers, schaltbare Kindersicherung blockiert den Drücker, kombinierbar mit allen Zutrittskontrollen.

Vollmotorisch: EV-E, EV-C

Komfort der Extraklasse durch vollmotorische Mehrfachverriegelung mit Hauptriegel, 2 Stahlbolzen und 2 Schwenkriegel.

- Tür verriegelt automatisch – Stahlbolzen, Schwenkriegel und Hauptriegel fahren automatisch aus.
- Kein Zusperren bzw. Aufsperrn mittels Schlüssel erforderlich (Ver- und Entriegelung über E-Antrieb). Von innen entriegelt die Tür entweder durch Betätigen des Drückers (EV-C) bzw. eines elektrischen Tasters (EV-E). Von außen entriegelt die Tür über Zutrittskontrollen (z.B. Fingerscan, etc.).



LICHTDURCHFLUTET

Maximalen Lichteinfall und weitläufige Aussicht genießen, das waren die Anforderungen an die Planer. Der Eingangsbereich wurde farblich an das Weiß/Grau-Konzept angepasst. Ein Schalengriff sowie ein im Türblatt integrierter Fingerscan unterstreichen die schlichte Eleganz des Hauseingangs.

Einfamilienhaus (A), Haustür: AT 410, Fenster: KF 500







EINBAU UND MONTAGE

DIE BESTEN PRODUKTE – NUR SO GUT WIE IHRE MONTAGE

Die fachgerechte Montage von Türen ist Voraussetzung für die einwandfreie Funktion und dauerhafte Gebrauchstauglichkeit. Auch Wärmeschutz und Dichtheit spielen im Hausbau bzw. in der Sanierung eine große Rolle.

Eine fachgerechte Montage garantiert Ihnen:

Schutz vor Eindringen von Regen und Wind von außen nach innen. Eine ausgezeichnete Wärme- und Schalldämmung. Keine Tauwasserbildung in der Fuge zwischen Fenster und Mauerwerk. Die dauerhafte Funktion und Gebrauchstauglichkeit.

Worauf müssen Sie bei der Montage Acht geben?

Raumlufttemperatur, Raumluftfeuchte: Die Verbindung zur Mauer (Bauanschlussfuge) muss von innen rundum, dauerhaft und luftundurchlässig geschlossen werden. Dies verhindert, dass die feuchte, warme

Raumluft in die Fuge eindringt, abkühlt und sich Tauwasser und Schimmelpilz bilden.

Wärmedämmung, Schalldämmung:

Die mittlere Ebene der Bauanschlussfuge ist vollständig mit Dämmstoff auszufüllen. Diese Ebene übernimmt den Wärme- und Schallschutz, nicht aber die Funktion der Wind- oder Feuchtigkeitsabdichtung.

Außenlufttemperatur, Regen, Wind etc.:

Die Verbindung zum Mauerwerk muss von außen rundum dauerhaft winddicht und schlagregendicht sein. Sollte Feuchtigkeit von innen eindringen, so muss diese nach außen über die Abdichtung entweichen können (diffusionsoffen).



TIPP

Gerade im Anschlussbereich zum Mauerwerk kann es zu starken Wärmeverlusten kommen.

Die Praxis zeigt, dass sich gerade in diesem Bereich Tauwasser und Schimmelpilze bilden können. Legen Sie daher Wert auf den richtigen Baukörperanschluss – dieser hängt von einer einwandfreien Montage ab. Lassen Sie Ihre Türen nur von geschultem Personal wie etwa Ihrem **Internorm [1st] window partner** einbauen.

Er garantiert Ihnen den Einbau nach dem Stand der Technik und somit die Einhaltung der Normen, Vorschriften und die Berücksichtigung der bauphysikalischen Grundsätze, die bei der Montage erforderlich sind.

Eigengewicht:

Die Lastabtragung erfolgt über Tragklötze, die Befestigung erfolgt über Rahmendübel oder Maueranker (Nägels entsprechen nicht dem Stand der Technik). Die Befestigungsabstände sind abhängig vom Rahmenmaterial.

Bewegungen der Rahmenkonstruktion /des Bauwerks:

Verformungen durch Windbeanspruchung und Gebrauchslasten (dagegenlehnen) und temperaturbedingte Längenänderungen sind durch mechanische Befestigung und Distanzklötze aufzufangen. Vom Bauwerk konstruktionsbedingte Durchbiegungen (speziell bei großen Öffnungen) sind planerisch zu lösen – die Elemente dürfen keine Belastung aus der Konstruktion erfahren.

TÜREN BESTIMMEN DEN CHARAKTER IHRES HAUSES MASSGEBLICH

Denn gerade der Eingangsbereich vermittelt erste Eindrücke und verrät so manches über die Bewohner. Machen Sie sich daher im Vorfeld Gedanken über die Ausführung Ihrer Hauseingangstür.

Worauf Sie im Detail achten sollten, finden Sie in der folgenden Checkliste.



Gründe für den Türenkauf

- Neubau Sanierung

Um welches Objekt handelt es sich?

- Ein- oder Mehrfamilienhaus Niedrigenergiehaus
 Passivhaus

Auswahl des Rahmenwerkstoffes

- Holz/Aluminium Aluminium

Gestaltungsmöglichkeiten der Türen

- Design Fixteile
 Oberlichte Gläser
 Griffe Verriegelung/Einbruchschutz
 Farben (alle RAL-Farben, Holz- &, Metallic-dekor-, Edelstahl-Farben, Holzfarben etc.)

Öffnungsarten

- Drehtür innenöffnend Drehtür außenöffnend

Wärmeschutz

- Passivhausgeeigneter Wärmeschutz $U_w \sim 0,8 \text{ W/m}^2\text{K}$
 Niedrigenergiehausgeeigneter Wärmeschutz $U_w = 0,8 \text{ bis } 1,0 \text{ W/m}^2\text{K}$
 Erhöhter Wärmeschutz $U_w = 1,0 \text{ bis } 1,2 \text{ W/m}^2\text{K}$
 Standardausführung $U_w = 1,2 \text{ bis } 1,3 \text{ W/m}^2\text{K}$

Montage der Türen

- Qualifizierte Montage nach den Regeln der Technik (z.B. ÖNORM, RAL etc.)
 Montageplanung nach den Regeln der Technik – gemeinsam mit dem Internorm [1st] window partner

Wartung und Pflege

- Wartungsvertrag mit qualifiziertem Internorm [1st] window partner
 Wartung durch Eigenleistung
 Beachtung der Internorm-Fibel/Pflege, Wartung und Garantien

Türen-Offerte: Beachten Sie beim Vergleich immer

- Türenmaße Verglasung
 Verriegelung Bautiefe
 Zubehör Oberflächenausführung
 Anzahl der Dichtungen Design-Ausführung
 Gütezeichen Wärme- und Schalldämmwerte (lt. Prüfzeugnis)

Garantie-Leistungen

- Auf Oberflächen Auf Verglasung
 Auf Funktion Beständigkeit des Türenherstellers als Garant
 Markenprodukt als Sicherheit Auf Profile (Verfärbung, Rissbildung, Anlaufen der Isoliergläser)

Welche Dienstleistungen erwarte ich mir?

- Abmessen der Tür Detailliertes, transparentes Offert mit Grafik
 Montage Wartung
 Sonstiges

Zu beachten

- Regionale Bauvorschriften Förderungen
 Lieferzeiten Einhaltung von allfälligen Gestaltungsvorgaben

Preis-/Leistungsverhältnis in Bezug auf persönliche Ansprüche

- Verarbeitungsqualität Einbruchschutz
 Unkomplizierte Wartung und Pflege Kostengünstige Wartung und Pflege
 Schnelle Amortisation der Investition Jahrzehntelanger Werterhalt
 Umfangreiche Garantien und Langlebigkeit
 Maximale Energieeffizienz – optimale Wärmedämmung – geringe Heizkosten
 Klimaschutz: geringe CO₂-Emission durch hohe Wärmedämmung

NEBENEINGANGSTÜREN

Nebeneingangstüren dienen als Abschluss von nicht bewohnten, unbeheizten Räumen (z.B. Garage, Kellerlagerräume etc.). Aktuelle Statistiken zeigen, dass Einbrecher meist über Nebeneingänge in das Haus gelangen. Umso wichtiger ist es daher, eine entsprechende Sicherheitsausstattung zu berücksichtigen – Internorm bietet auf Wunsch verschiedene Sicherheitssysteme an.

Nebeneingangstüren gibt es in den Werkstoffen Holz/Aluminium, Aluminium und Kunststoff und bieten ein breites Spektrum an individuellen Gestaltungsmöglichkeiten.

HOLZ/ALUMINIUM



HF 410



HF 410



HF 310



HF 310

ALUMINIUM



AT 150 Paneelmodell

Farbe: HM704

Drücker: MSD13

Bestellnr: 20-106



AT 150 Sprossenmodell

Farbe: M916

Drücker: MSD13

Glas: Kathedral großgehämmert

Bestellnr: 20-107



KUNSTSTOFF



AT 150 Glaspaneelmodell

Farbe: HM716
 Drücker: MSD13
 Glas: Satinato weiß
 Bestellnr: 20-108



KF 410



KF 320



AT 150 Glaspaneelmodell

Farbe: HM735
 Drücker: MSD13
 Glas: Kathedral großgehämmert
 Bestellnr: 20-109



KF 310



KF 310





3. GENERATION (v.l.n.r.)
 Mag. Christian Klinger, BSc
 Mag. Anette Klinger
 DI (FH) Stephan Kubinger, MBA

EUROPAS FENSTERMARKE NR. 1

WIR SIND EIN STARKES
FAMILIENUNTERNEHMEN!

Seit 89 Jahren ist Internorm ein Familienunternehmen und hat sich von einer Ein-Mann-Schlosserei zur größten international tätigen Fenstermarke entwickelt.

Mehr als 25 Millionen Fenster- und Türeneinheiten – zu 100 % Made in Austria – haben unsere drei Produktionswerke in Traun, Sarleinsbach und Lannach bisher verlassen. Von der Geburtsstunde des Kunststoff-Fensters über die Produktion von Holz/Alu-Fenstern bis zu den heutigen High-Tech- und High-Design-Innovationen setzt unser Familienunternehmen europaweit Maßstäbe. Eine kontinuierliche technische Weiterentwicklung und stetig neue Innovationen machen uns zum Vorreiter in der Branche.

Unsere 1.890 Mitarbeiter europaweit sind Spezialisten, die mit viel Leidenschaft, Erfindergeist und Liebe zum Detail agieren. Gemeinsam mit mehr als 1.300 Vertriebspartnern in 21 Ländern garantieren wir Ihnen perfekte Produktqualität mit hoher Dienstleistungskompetenz.

Alles spricht für Internorm



WIR BIETEN IHNEN

RICHTUNGSWEISENDE PRODUKTE
FÜR ANSPRUCHSVOLLE KUNDEN.

INDIVIDUELLE TÜREN

Jede Tür ist ein Unikat, denn jede Internorm-Tür wird nach Ihren individuellen Vorstellungen und genau nach Maß in unserem hochmodernen Werk in Oberösterreich gefertigt. Wir erzeugen für Sie Aluminium- oder Holz-/Aluminium-Türen mit flächenbündigem, kantigem, profiliertem oder abgerundetem Türflügel-Design.

Mit einer großen Auswahl an Farben, Gläsern und Griffen bieten wir Ihnen nahezu unbegrenzte Gestaltungsmöglichkeiten. **Ganz nach Ihren Wünschen!**

INNOVATIVE TECHNOLOGIEN

Unsere firmeneigene Forschungsabteilung entwickelt permanent neue Produkte und Technologien, um Ihnen noch mehr Komfort und Sicherheit bieten zu können. In unseren Produktionswerken in Österreich setzen wir diese Entwicklungen mit Hilfe modernster Technik um.

AUSGEZEICHNETE QUALITÄT

Hervorragende Wärmedämmwerte und perfekte Sicherheit sind bei Internorm-Türen selbstverständlich. Die hohe Zahl an nationalen sowie internationalen Auszeichnungen

und Zertifikaten bezeugen unsere führende Rolle in der Entwicklung und Herstellung modernster Fenster und Türen. Wir sind überzeugt von unseren Produkten und unserer Leistung. Deshalb geben wir Garantien, die über das marktübliche Maß hinaus gehen.

PERFEKTE KOMBINIERBARKEIT

Internorm-Hauseingangstüren können perfekt mit allen anderen Produkten aus dem Internorm-Sortiment kombiniert werden. Gleiche Oberflächenstrukturen, Farben und Gläser ermöglichen Ihnen eine Durchgängigkeit in der Gestaltung Ihres Hauses.



TRAUN/OBERÖSTERREICH

Internorm/IFN-Zentrale, Kunststoff-Fenster-, Isolierglas- und Aluminium-Produktion, Türenproduktion

SARLEINSBACH/OBERÖSTERREICH

Kunststoff-Fenster- und Isolierglas-Produktion, Extrusion



LANNACH/STIEIERMARK

Holz/Aluminium-Produktion

KOMPETENTE BERATUNG

Wir sind erst zufrieden, wenn Sie es sind! Daher haben wir ein einzigartiges Kundenbetreuungsprogramm entwickelt – das Customer Care Programm – mit dem wir Ihnen eine zuverlässige Beratung und Betreuung garantieren. Unsere mehr als 1.300 Vertriebspartner in 21 Ländern bürgen für diesen Anspruch. Sie gehen auf Ihre individuellen Wünsche ein, beraten Sie professionell, erheben die erforderlichen Originalmaße bei Ihnen zu Hause und stellen Ihnen ein übersichtliches Angebot.

FACHGERECHTER EINBAU

Zertifizierte Montage-Spezialisten unserer Vertriebspartner garantieren Ihnen einen sauberen und fachgerechten Einbau nach den geltenden Normen. Nach der Montage überprüfen sie mit Ihnen gemeinsam alle montierten Produkte auf volle Funktionsfähigkeit und geben Ihnen wertvolle Tipps zur Wartung und Pflege.

[1st] WINDOW PARTNER

98 % KUNDENZUFRIEDENHEIT BESTÄTIGEN
KOMPETENTE BERATUNG UND BETREUUNG.

Die Beratung beim Kauf neuer Fenster und Türen ist Vertrauenssache. Schließlich handelt es sich um eine Investition, die Sie lange begleiten soll.

Deshalb setzt Internorm auf perfekte Qualifizierung der Internorm-Partner. Sie bieten Ihnen eine Rundum-Betreuung, die von einer professionellen Beratung über saubere Montage bis zum perfekten After-Sales-Service reicht. Denn Internorm möchte Sie nicht nur zufrieden stellen, sondern begeistern.

[1st] window partner als Leistungsmarke

Zertifizierte Internorm-Partnerbetriebe müssen zehn definierte Customer Care Standards erfüllen. Diese werden durch Zufriedenheitsmessungen bei unseren Kunden durch eine externe Prüfstelle laufend überprüft und weiter verbessert.

[1st] window partner Gold und Plus Level zeichnen sich durch die besonders enge Zusammenarbeit mit Internorm in Hinblick auf das Markenversprechen aus.



DIE 10 CUSTOMER CARE STANDARDS

- 1** Wir sorgen dafür, dass Sie uns bequem erreichen können und dass wir einen für Sie günstigen Gesprächstermin vereinbaren.

- 2** Sie erhalten in unserem Schauraum einen guten Überblick über die Produkte in angenehmer Atmosphäre.

- 3** Wir nehmen Sie als Kunden ernst, sind immer freundlich und zuvorkommend und gehen auf Ihre individuellen Bedürfnisse ein.

- 4** Die kompetente Beratung über sämtliche Produkte und Dienstleistungen erleichtert Ihnen die Entscheidung. Darüber hinaus bieten wir Ihnen nützliches Zubehör an.

- 5** Das Angebot wird termingerecht übermittelt und entspricht exakt den Vereinbarungen im Beratungsgespräch.

- 6** Das Angebot wird übersichtlich gestaltet und gemeinsam mit Ihnen durchgearbeitet, um allfällige Fragen zu beantworten.

- 7** Die bestellten Produkte werden zum vereinbarten Zeitpunkt vollständig und in einwandfreiem Zustand geliefert und fachgerecht eingebaut.

- 8** Alle Arbeiten werden auf schonende Weise, sauber und ordentlich durch ein zuverlässiges und kompetentes Montageteam durchgeführt.

- 9** Wir kontaktieren Sie innerhalb eines angemessenen Zeitraums nach der Montage, um uns zu vergewissern, dass Sie begeistert sind.

- 10** Wir reagieren umgehend und hilfreich auf Ihre Fragen und Anliegen.

GARANTIEN

MIT GARANTIE HABEN SIE LANGE FREUDE AN IHREN INTERNORM-TÜREN.

Als die führende und größte international tätige Fenstermarke Europas blickt Internorm auf 89 Jahre Erfahrung in richtungsweisenden Fenster- und Türlösungen von außergewöhnlicher Zuverlässigkeit und Langlebigkeit zurück. Das können wir Ihnen garantieren.

Garantie

10
JAHRE

- Auf Wetterechtheit gegen unnatürliche Farbveränderung und gegen Rissbildung von Oberflächen weißer Fenster- und Türprofile aus Kunststoff, ausgenommen Gehrungsrisse.
- Auf Wetterechtheit gegen unnatürliche Farbveränderung und gegen Rissbildung von Oberflächen raumseitig folienbeschichteter Fenster- und Türprofile aus Kunststoff, ausgenommen Gehrungsrisse.
- Auf Wetterechtheit gegen unnatürliche Farbveränderung und gegen Rissbildung von Oberflächen eloxierter oder pulverbeschichteter Fenster- und Türprofile aus Aluminium.
- Gegen Anlaufen zwischen den Scheiben bei Isoliergläsern.
- Auf die Funktion des Werkstoffverbundes Holz, Thermoschaum und Aluprofilen bei allen Internorm Holz/Alu-Fenstersystemen unter Einhaltung der Internorm-Montage- und Wartungsrichtlinien.
- Auf die Funktion der Verklebung und Abdichtung von Isolierglasscheiben mit den Fensterprofilen bei allen Internorm Holz/Alu-Fenstersystemen unter Einhaltung der Internorm-Montage- und Wartungsrichtlinien.
- Auf die Verklebung der Klebesprossen.

Garantie

5
JAHRE

- Bei PVD-beschichteten Haustür-Griffen gegen Korrosion, wenn keine mechanischen Beschädigungen vorhanden sind.
- Auf Wetterechtheit gegen unnatürliche Farbveränderung und gegen Rissbildung bei der Oberfläche von Türfüllungen. Für Veränderungen des Erscheinungsbildes der Oberfläche infolge Verschmutzung besteht keine Garantie.

Garantie

3
JAHRE

- Auf Wetterechtheit gegen unnatürliche Farbveränderung und gegen Rissbildung von Oberflächen bei Rollladenprofilen aus Kunststoff.
- Auf Wetterechtheit gegen unnatürliche Farbveränderung und gegen Rissbildung von Oberflächen eloxierter oder pulverbeschichteter Rollladen- und Jalousienprofile aus Aluminium.
- Auf die Funktion des Fenster- bzw. Türbeschlages unter Einhaltung der Internorm-Montage- und Wartungsrichtlinien.

Sicherstellung

30
JAHRE

Außerdem gewährt Internorm die Sicherstellung, dass Internorm-Produkte durch unsere Fachleute wiederholt so instand gesetzt werden können (Originalteile nicht verpflichtend), dass deren volle Funktionsfähigkeit während eines Zeitraumes von 30 Jahren gegeben ist bzw. erhalten bleibt. Dies jedoch unter der Voraussetzung, dass die Rahmenkonstruktion (= Rahmen und Flügel) keine Schäden aufweist. Die 30-jährige Frist beginnt mit dem Produktionsdatum. Ausgenommen sind elektronische Bauteile. Diese zur Erhaltung der Funktionsfähigkeit notwendigen Leistungen bzw. benötigten Materialien, Arbeitszeiten etc. werden nach den jeweils aktuellen Kostensätzen in Rechnung gestellt.

Garantien/Auszug:

Den vollen Wortlaut unserer Garantie-Bestimmungen, die genauen Garantie-Voraussetzungen und was Sie im Garantiefall tun müssen, entnehmen Sie bitte der Internorm-Fibel/Pflege, Wartung und Garantien. Sie erhalten diese Fibel mit Anlieferung Ihrer Internorm-Produkte. Darüber hinaus ist sie bei jedem Internorm [1st] window partner erhältlich.

NATIONALE UND INTERNATIONALE ZERTIFIKATE BESTÄTIGEN DIE HOHE QUALITÄT UNSERER PRODUKTE.

Unser Know-how gibt Ihnen die Sicherheit, die beste Leistung für Ihr Geld zu bekommen. Modernste Produktionsanlagen und strengste Qualitätskontrollen sichern Ihnen eine Qualität, die europaweit richtungsweisende Maßstäbe setzt. Das beweisen die Gütesiegel unabhängiger Prüfinstitute in ganz Europa.



Österreichisches Staatswappen



Austria-Gütesiegel



CE-Kennzeichnung



TÜV



Institut für Fenstertechnik Rosenheim



Plus X Award (KF 500)



RAL-Gütesiegel



Bundesministerium für Verkehr, Innovation und Technologie



Technische Universität Graz



Minergie®-Zertifikat



Österreichische Gesellschaft für Umweltsimulation



Zertifikat für nachhaltige Waldbewirtschaftung

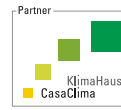

KlimaHaus-Zertifikat



Klimabündnis-Gemeinde Traun



Energy Globe (Projekt Schiesthaus)



VinylPlus Zertifikat



EnergieGenie 2016 (HF 410)



Fensterplattform

IMPRESSUM

Herausgeber: Internorm International GmbH, Ganglgutstraße 131, A-4050 Traun
Fotos: Studio Höflehner, A-4600 Wels | studio46, A-4863 Seewalchen am Attersee
 Internorm International GmbH, A-4050 Traun
Gestaltung und Litho: Internorm International GmbH, A-4050 Traun
Druck: Friedrich VDV, A-4020 Linz

Technische Änderungen, Satz- und Druckfehler vorbehalten.
 Die Internorm International GmbH ist ARA-Lizenzpartner: Unsere Lizenznummer lautet 4477.

Alles spricht für Internorm

VERTRIEBS- NIEDERLASSUNGEN

Internorm Fenster GmbH

A-1230 Wien · Vorarlberger Allee 27
Tel.: +43 (1) 605 72-0 · Fax: +43 (1) 605 72-2125
E-Mail: wien@internorm.com

A-4061 Pasching · Kremstal Straße 5
Tel.: +43 (7229) 770-2440 · Fax: +43 (7229) 770-2433
E-Mail: linz@internorm.com

A-6020 Innsbruck · Bleichenweg 14
Tel.: +43 (512) 36 10 48-0 · Fax: +43 (512) 36 10 48-2625
E-Mail: innsbruck@internorm.com

A-8502 Lannach · Industriestr. 2
Tel.: +43 (3136) 825 00-0 · Fax: +43 (3136) 825 00-2829
E-Mail: lannach@internorm.com

Internorm-Fenster-Telefon zum
Gratis-Tarif (gültig für A und D):
00800/11 111 111

www.internorm.com

